

Zlewozmywaki

Stycznia 2015

Cennik

2

Ważne wskazówki - zlewozmywaki

1. DuraCeram



Opatentowana specjalna masa, która charakteryzuje się większą odpornością i wytrzymałością. DuraCeram jest odporna na ekstremalne temperatury, nie chłonie zapachów, jest odporna na działanie światła i jest higieniczna. Idealny materiał do zastosowania w wymagających warunkach panujących w kuchni.

2. WonderGliss

Ceramika łazienkowa pokryta specjalną powłoką WonderGliss, która na długo pozostaje piękna i czysta. Dzięki powłoce, która jest wypalana na ceramice woda błyskawicznie się skrapla i spływa zabierając wszystkie zabrudzenia i wapń tworzący kamień. Skutek: mniej czyszczenia - więcej przyjemności w łazience. Więcej informacji?: www.duravit.pl



WonderGliss

+ PLN 260 za sztukę ceramiki
po prostu dodaj cyfrę „1” na końcu kodu produktu

3. Symbole

- ● 1 przygotowany otwór na baterię (lewy),
1 przygotowany otwór na pokrętko korka automatycznego (prawy)
- ● 1 przygotowany otwór na baterię (prawy),
1 przygotowany otwór na pokrętko korka automatycznego (lewy)
- ● 1 przygotowany otwór na baterię ,
1 przygotowany otwór na pokrętko korka automatycznego
- ⊗ bez otworu na baterię

4. Wymiary

Wszystkie rysunki zawierają niezbędne wymiary (mm) i podlegają ogólnej tolerancji. Właściwe wymiary mogą być pobrane jedynie z gotowych produktów.

5. Szczegóły

W celu uzyskania szczegółowych informacji należy zapoznać się ze wskazówkami do zabudowy zlewozmywaków montowanych na równi z blatem na stronie 18 i/lub w instrukcji montażu dostępnej na stronie www.duravit.pl. Instrukcja montażu znajduje się również w dostawie.

Informacje ogólne

| | |
|---------------------------------------|------------------|
| Ważne wskazówki zlewozmywaki | 2 |
| Informacje do zamówienia zlewozmywaki | 18 |
| Ogólne warunki sprzedaży | 19 |
| Karty kolorów | na końcu cennika |

Zlewy kuchenne**Zlewozmywaki nablátowe**

| | |
|----------|---|
| Kiora | 4 |
| Starck K | 6 |
| Vero | 9 |

Zlewozmywaki montowane na równi z blatem

| | |
|----------|----|
| Kiora | 10 |
| Starck K | 12 |
| Vero | 15 |

Zlewozmywaki podblátowe

| | |
|------|----|
| Vero | 16 |
|------|----|

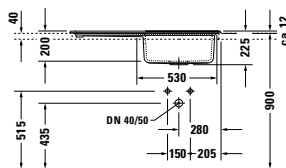
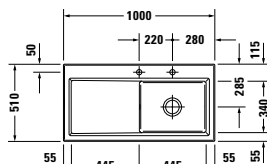
Kiara Design by sieger design

- ⊕ Średnica odpływu \varnothing 90 mm
- ⊕ Otwór na baterię/pokrętko korka \varnothing 35 mm

| Zlewozmywak nablatowy Kiara 60 XL R/L | mm | kg | Ilość | Model nr | PLN | |
|---------------------------------------|------------|------|-------|---------------------|-------|-------|
| komora z prawej strony ● ● | 1000 x 510 | 26,0 | 5 | 752010 .. 00 | 3.156 | 3.474 |
| komora z lewej strony ● ● | 1000 x 510 | 26,0 | 5 | 752110 .. 00 | 3.156 | 3.474 |

Akcesoria

| | | | | | | |
|-------------------------------------|-----------|-----|--|---------------------|-----|--|
| Deska do krojenia, Epicurean czarny | 405 x 405 | 3,5 | | 005214 00 00 | 545 | |
|-------------------------------------|-----------|-----|--|---------------------|-----|--|

Infobox: Minimalna szerokość szafki podumywalkowej: 600 mm
 Wymiary wycięcia w blacie 980 x 490 mm
 Minimalna grubość blatu 40 mm
 Deska do krojenia jest odporna na czyszczenie w zmywarce i na wysokie temperatury do 180° C

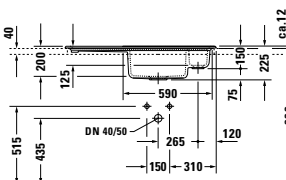
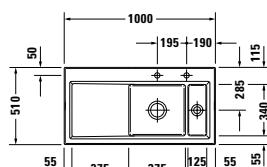

- ⊕ Średnica odpływu \varnothing 90 mm
- ⊕ Średnica odpływu \varnothing 58 mm
- ⊕ Otwór na baterię/pokrętko korka \varnothing 35 mm

| Zlewozmywak nablatowy Kiara 60 R/L | mm | kg | Ilość | Model nr | PLN | |
|------------------------------------|------------|------|-------|---------------------|-------|-------|
| komora z prawej strony ● ● | 1000 x 510 | 26,0 | 5 | 751810 .. 00 | 3.197 | 3.518 |
| komora z lewej strony ● ● | 1000 x 510 | 26,0 | 5 | 751910 .. 00 | 3.197 | 3.518 |

Akcesoria

| | | | | | | |
|-------------------------------------|-----------|-----|--|---------------------|-----|--|
| Deska do krojenia, Epicurean czarny | 405 x 405 | 3,5 | | 005214 00 00 | 545 | |
|-------------------------------------|-----------|-----|--|---------------------|-----|--|

Infobox: Minimalna szerokość szafki podumywalkowej: 600 mm
 Wymiary wycięcia w blacie 980 x 490 mm
 Deska do krojenia jest odporna na czyszczenie w zmywarce i na wysokie temperatury do 180° C
 Minimalna grubość blatu 40 mm

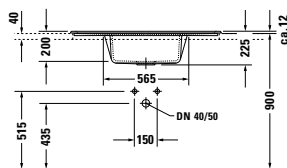
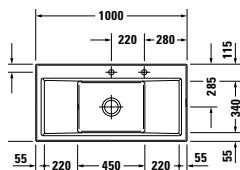
Kiora Design by sieger design

⊕ Średnica odpływu \varnothing 90 mm
 † Otwór na baterię/pokrętło korka \varnothing 35 mm

| Zlewozmywak nablatowy Kiora 60 Z | mm | kg | Ilość | Model nr | PLN | |
|---|------------|------|-------|--------------|---|-------------|
| | | | | | Biały - 00 Krem mat - 27 Biały mat - 33 Pergamon - 47 Antracyt mat - 68 | Czarny - 08 |
| do montażu od góry, z przelewem, z półką na baterię, przelew chrom, w komplecie komora umieszczona centralnie ● ● | 1000 x 510 | 25,0 | 5 | 752210 .. 00 | 3.231 | 3.556 |

Akcesoria

| | | | | | | |
|-------------------------------------|-----------|-----|--|--------------|-----|--|
| Deska do krojenia, Epicurean czarny | 405 x 405 | 3,5 | | 005214 00 00 | 545 | |
|-------------------------------------|-----------|-----|--|--------------|-----|--|

Infobox: Minimalna szerokość szafki podumywalkowej: 600 mm
 Wymiary wycięcia w blacie 980 x 490 mm
 Minimalna grubość blatu 40 mm
 Deska do krojenia jest odporna na czyszczenie w zmywarce i na wysokie temperatury do 180° C

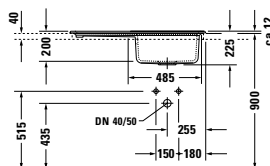
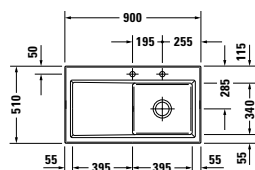

⊕ Średnica odpływu \varnothing 90 mm
 † Otwór na baterię/pokrętło korka \varnothing 35 mm

| Zlewozmywak nablatowy Kiora 50 R/L | mm | kg | Ilość | Model nr | PLN | |
|--|-----------|------|-------|--------------|---|-------------|
| | | | | | Biały - 00 Krem mat - 27 Biały mat - 33 Pergamon - 47 Antracyt mat - 68 | Czarny - 08 |
| do montażu od góry, z przelewem, z półką na baterię, przelew chrom, w komplecie komora z prawej strony ● ● | 900 x 510 | 22,5 | 5 | 751690 .. 00 | 2.921 | 3.216 |
| komora z lewej strony ● ● | 900 x 510 | 22,5 | 5 | 751790 .. 00 | 2.921 | 3.216 |

Akcesoria

| | | | | | | |
|-------------------------------------|-----------|-----|--|--------------|-----|--|
| Deska do krojenia, Epicurean czarny | 405 x 405 | 3,5 | | 005214 00 00 | 545 | |
|-------------------------------------|-----------|-----|--|--------------|-----|--|

Infobox: Minimalna szerokość szafki podumywalkowej: 50 cm
 Wymiary wycięcia w blacie 880 x 490 mm
 Minimalna grubość blatu 40 mm
 Deska do krojenia jest odporna na czyszczenie w zmywarce i na wysokie temperatury do 180° C

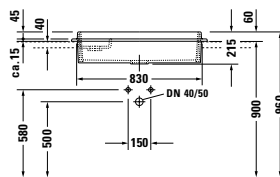
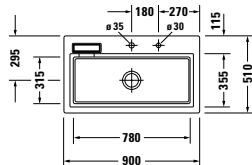
Starck K Design by Philippe Starck

 Średnica odpływu \varnothing 90 mm

| Zlewomywak nablatowy Starck K 90 | mm | kg | Ilość | Model nr | PLN | |
|--|-----------|------|-------|----------------------|---|-------------|
| | | | | | Biały - 00 Krem mat - 27 Biały mat - 33 Pergamon - 47 Antracyt mat - 68 | Czarny - 08 |
| do montażu od góry, z przelewem, z półką na baterię, przelew chrom, w komplecie komora bez półki ● ● | 900 x 510 | 31,5 | 5 | 751290 . . 00 | 3.866 | 4.239 |
| Akcesoria | | | | | | |
| Deska do krojenia, buk olejowany, pasująca do komory | 470 x 350 | 2,48 | | 005200 00 00 | 366 | |
| Deska do krojenia, buk olejowany, pasująca do komory | 380 x 350 | 2,06 | | 005201 00 00 | 314 | |
| Deska do krojenia, buk olejowany, pasująca do komory | 280 x 350 | 1,7 | | 005202 00 00 | 276 | |
| Deska do krojenia, buk olejowany, pasująca do komory | 190 x 350 | 1,06 | | 005203 00 00 | 232 | |
| Ostona rantu, do pojemnika gastronomicznego 1/1 (530 x 325 mm) | | | | 005204 00 00 | 60 | |
| Ostona rantu, do pojemnika gastronomicznego 2/3 (354 x 325 mm) | | | | 005205 00 00 | 52 | |
| Ostona rantu, do pojemnika gastronomicznego 1/2 (265 x 325 mm) | | | | 005206 00 00 | 49 | |
| Ostona rantu, do pojemnika gastronomicznego 1/3 (176 x 325 mm) | | | | 005207 00 00 | 41 | |
| Ostona rantu, do pojemnika gastronomicznego 2/8 (132 x 325 mm) | | | | 005208 00 00 | 34 | |

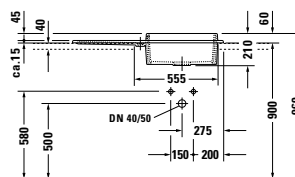
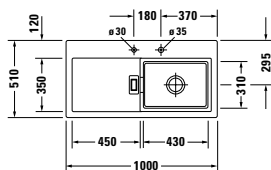
Infobox: Minimalna szerokość szafki podumywalkowej: 900 mm
 Wymiary wycięcia w blacie 872 x 482 mm
 Minimalna grubość blatu 40 mm
 Guma zabezpieczająca krawędzie jest odporna na temperaturę do 250°C

Starck K Design by Philippe Starck

 Średnica odpływu \varnothing 90 mm

| Zlewozmywak nablatowy Starck K 60 R/L | mm | kg | Ilość | Model nr | PLN | |
|--|------------|------|-------|---------------------|-------------------|-------------|
| | | | | | Biały - 00 | Czarny - 08 |
| | | | | | Krem mat - 27 | |
| | | | | | Biały mat - 33 | |
| | | | | | Pergamon - 47 | |
| | | | | | Antracyt mat - 68 | |
| do montażu od góry, z przelewem, z półką na baterię, przelew chrom, w komplecie | | | | | | |
| komora z prawej strony ●● | 1000 x 510 | 26,5 | 5 | 751010 .. 00 | 3.615 | 3.989 |
| komora z lewej strony ●● | 1000 x 510 | 26,5 | 5 | 751110 .. 00 | 3.615 | 3.989 |
| Akcesoria | | | | | | |
| Deska do krojenia, buk olejowany, pasująca do komory | 470 x 350 | 2,48 | | 005200 00 00 | 366 | |
| Deska do krojenia, buk olejowany, pasująca do komory i ociekacza | 380 x 350 | 2,06 | | 005201 00 00 | 314 | |
| Deska do krojenia, buk olejowany, pasująca do komory i ociekacza | 280 x 350 | 1,7 | | 005202 00 00 | 276 | |
| Deska do krojenia, buk olejowany, pasująca do komory i ociekacza | 190 x 350 | 1,06 | | 005203 00 00 | 232 | |
| Ostłona rantu, do pojemnika gastronomicznego 2/3 (354 x 325 mm) | | | | 005205 00 00 | 52 | |
| Ostłona rantu, do pojemnika gastronomicznego 1/2 (265 x 325 mm) | | | | 005206 00 00 | 49 | |
| Ostłona rantu, do pojemnika gastronomicznego 1/3 (176 x 325 mm) | | | | 005207 00 00 | 41 | |
| Ostłona rantu, do pojemnika gastronomicznego 2/8 (132 x 325 mm) | | | | 005208 00 00 | 34 | |

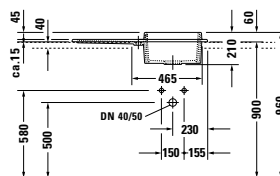
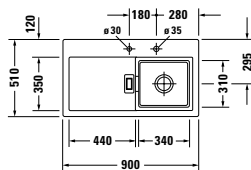
Infobox: Minimalna szerokość szafki podumywalkowej: 600 mm
Wymiary wycięcia w blacie 972 x 482 mm
Minimalna grubość blatu 40 mm
Guma zabezpieczająca krawędzie jest odporna na temperaturę do 250°C

Starck K Design by Philippe Starck

 Średnica odpływu \varnothing 90 mm

| Zlewozmywak nablátowy Starck K 50 R/L | mm | kg | Ilość | Model nr | PLN | |
|--|-----------|------|-------|----------------------|---|-------------|
| | | | | | Biały - 00 Krem mat - 27 Biały mat - 33 Pergamon - 47 Antracyt mat - 68 | Czarny - 08 |
| do montażu od góry, z przelewem, z półką na baterię, przelew chrom, w komplecie | | | | | | |
| komora z prawej strony ● ● | 900 x 510 | 24,5 | 5 | 751090 . . 00 | 3.470 | 3.825 |
| komora z lewej strony ● ● | 900 x 510 | 24,5 | 5 | 751190 . . 00 | 3.470 | 3.825 |
| Akcesoria | | | | | | |
| Deska do krojenia, buk olejowany, pasująca do komory i ociekacza | 380 x 350 | 2,06 | | 005201 00 00 | 314 | |
| Deska do krojenia, buk olejowany, pasująca do komory i ociekacza | 280 x 350 | 1,7 | | 005202 00 00 | 276 | |
| Deska do krojenia, buk olejowany, pasująca do komory i ociekacza | 190 x 350 | 1,06 | | 005203 00 00 | 232 | |
| Ostona rantu, do pojemnika gastronomicznego 1/2 (265 x 325 mm) | | | | 005206 00 00 | 49 | |
| Ostona rantu, do pojemnika gastronomicznego 1/3 (176 x 325 mm) | | | | 005207 00 00 | 41 | |
| Ostona rantu, do pojemnika gastronomicznego 2/8 (132 x 325 mm) | | | | 005208 00 00 | 34 | |

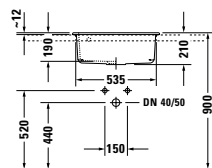
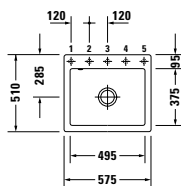
Infobox: Minimalna szerokość szafki podumywalkowej: 50 cm
 Wymiary wycięcia w blacie 872 x 482 mm
 Minimalna grubość blatu 40 mm
 Guma zabezpieczająca krawędzie jest odporna na temperaturę do 250°C

Vero Design by Duravit

 Średnica odpływu \varnothing 90 mm

 Otwór na baterię/pokrętko korka \varnothing 35 mm

| Zlewozmywak nablatowy Vero 60 | mm | kg | Ilość | Model nr | PLN | |
|---|-----------|------|-------|----------------------|-------|-------|
| do montażu od góry, z przelewem, z półką na baterię, przelew w komplecie | | | | | | |
| z pokrętkiem korka automatycznego, chrom | 575 x 510 | 18,4 | | 752357 . . 72 | 2.424 | 2.667 |
| z zamykaniem ręcznym | 575 x 510 | 18,4 | | 752357 . . 71 | 2.185 | 2.484 |
| Akcesoria | | | | | | |
| Deska do krojenia, Epicurean czarny | 405 x 405 | 3,5 | | 005214 00 00 | 545 | |

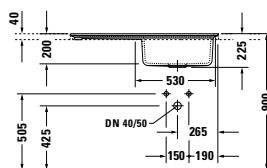
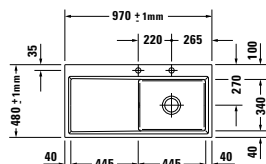
Infobox: Pozycja otworu na baterię i na pokrętko korka jest wybierana indywidualnie (patrz rysunek). Żądaną pozycję 1-5 należy podać w zamówieniu
 Minimalna szerokość szafki podumywalkowej: 600 mm
 Wycięcie w blacie 555 x 490 mm
 Deska do krojenia jest odporna na czyszczenie w zmywarce i na wysokie temperatury do 180° C

Kiora Design by sieger design

⊕ Średnica odpływu \varnothing 90 mm
 † Otwór na baterię/pokrętko korka \varnothing 35 mm

| Zlewozmywak montowany na równi z blatem | mm | kg | Ilość | Model nr | PLN | |
|---|----|----|-------|----------|-----|--|
|---|----|----|-------|----------|-----|--|

Kiora 60 XL R/L

| | | | |
|--------------|------|--------|------|
| Biały | - 00 | Czarny | - 08 |
| Krem mat | - 27 | | |
| Biały mat | - 33 | | |
| Pergamon | - 47 | | |
| Antracyt mat | - 68 | | |

do montażu na równi z blatem kamiennym,
 z przelewem,
 z półką na baterię,
 przelew chrom, w komplecie

| | | | | | | |
|----------------------------|---------------------|------|---|---------------------|-------|-------|
| komora z prawej strony ● ● | 970 +/-1 x 480 +/-1 | 22,4 | 5 | 752010 .. 27 | 3.474 | 3.825 |
| komora z lewej strony ● ● | 970 +/-1 x 480 +/-1 | 24,1 | 5 | 752110 .. 27 | 3.474 | 3.825 |

Akcesoria

| | | | | | | |
|-------------------------------------|-----------|-----|--|---------------------|-----|--|
| Deska do krojenia, Epicurean czarny | 405 x 405 | 3,5 | | 005214 00 00 | 545 | |
|-------------------------------------|-----------|-----|--|---------------------|-----|--|

Infobox: Minimalna szerokość szafki podumywalkowej: 600 mm

Wymiary wycięcia w blacie podane są we wskazówkach do zabudowy do zlewozmywaków montowanych na równi z blatem na stronie 18

Minimalna grubość blatu 40 mm

Deska do krojenia jest odporna na czyszczenie w zmywarce i na wysokie temperatury do 180° C

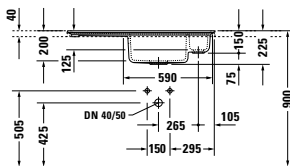
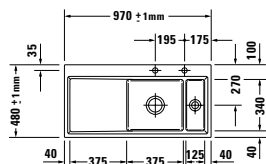

⊕ Średnica odpływu \varnothing 90 mm
 ⊕ Średnica odpływu \varnothing 58 mm
 † Otwór na baterię/pokrętko korka \varnothing 35 mm

| Zlewozmywak montowany na równi z blatem | mm | kg | Ilość | Model nr | PLN | |
|---|----|----|-------|----------|-----|--|
|---|----|----|-------|----------|-----|--|

Kiora 60 R/L

| | | | |
|--------------|------|--------|------|
| Biały | - 00 | Czarny | - 08 |
| Krem mat | - 27 | | |
| Biały mat | - 33 | | |
| Pergamon | - 47 | | |
| Antracyt mat | - 68 | | |

do montażu na równi z blatem kamiennym,
 z ociekaczem,
 z przelewem,
 przelew chrom, w komplecie,
 z półką na baterię

| | | | | | | |
|----------------------------|---------------------|------|---|---------------------|-------|-------|
| komora z prawej strony ● ● | 970 +/-1 x 480 +/-1 | 23,7 | 5 | 751810 .. 27 | 3.518 | 3.869 |
| komora z lewej strony ● ● | 970 +/-1 x 480 +/-1 | 25,1 | 5 | 751910 .. 27 | 3.518 | 3.869 |

Akcesoria

| | | | | | | |
|-------------------------------------|-----------|-----|--|---------------------|-----|--|
| Deska do krojenia, Epicurean czarny | 405 x 405 | 3,5 | | 005214 00 00 | 545 | |
|-------------------------------------|-----------|-----|--|---------------------|-----|--|

Infobox: Minimalna szerokość szafki podumywalkowej: 600 mm

Wymiary wycięcia w blacie podane są we wskazówkach do zabudowy do zlewozmywaków montowanych na równi z blatem na stronie 18

Minimalna grubość blatu 40 mm

Deska do krojenia jest odporna na czyszczenie w zmywarce i na wysokie temperatury do 180° C

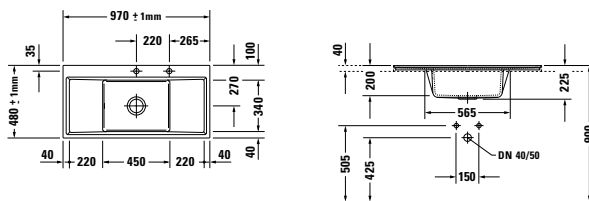
Kiora Design by sieger design

⊕ Średnica odpływu \varnothing 90 mm
 † Otwór na baterię/pokrętko korka \varnothing 35 mm

| Zlewozmywak montowany na równi z blatem | mm | kg | Ilość | Model nr | PLN | |
|---|----|----|-------|----------|-----|--|
|---|----|----|-------|----------|-----|--|

Kiora 60 Z

| | | | |
|--------------|------|--------|------|
| Biały | - 00 | Czarny | - 08 |
| Krem mat | - 27 | | |
| Biały mat | - 33 | | |
| Pergamon | - 47 | | |
| Antracyt mat | - 68 | | |

do montażu na równi z blatem kamiennym,
 z przelewem,
 z półką na baterię,
 przelew chrom, w komplecie

komora umieszczona centralnie ● ● 970+/-1 x 480+/-1 24,1 5 **752210 .. 27** 3.556 3.911

Akcesoria

Deska do krojenia, Epicurean czarny 405 x 405 3,5 **005214 00 00** 545

Infobox: Minimalna szerokość szafki podumywalkowej: 600 mm

Wymiary wycięcia w blacie podane są we wskazówkach do zabudowy do zlewozmywaków montowanych na równi z blatem na stronie 18

Minimalna grubość blatu 40 mm

Deska do krojenia jest odporna na czyszczenie w zmywarce i na wysokie temperatury do 180° C

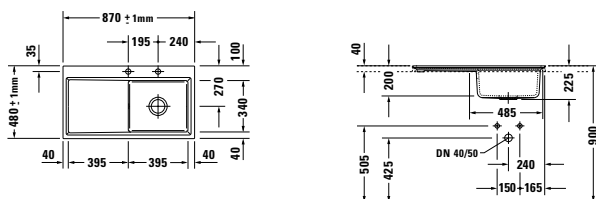

⊕ Średnica odpływu \varnothing 90 mm
 † Otwór na baterię/pokrętko korka \varnothing 35 mm

| Zlewozmywak montowany na równi z blatem | mm | kg | Ilość | Model nr | PLN | |
|---|----|----|-------|----------|-----|--|
|---|----|----|-------|----------|-----|--|

Kiora 50 R/L

| | | | |
|--------------|------|--------|------|
| Biały | - 00 | Czarny | - 08 |
| Krem mat | - 27 | | |
| Biały mat | - 33 | | |
| Pergamon | - 47 | | |
| Antracyt mat | - 68 | | |

do montażu na równi z blatem kamiennym,
 z przelewem,
 z półką na baterię,
 przelew chrom, w komplecie

komora z prawej strony ● ● 870 +/-1 x 480 +/-1 21,4 5 **751690 .. 27** 3.216 3.537

komora z lewej strony ● ● 870 +/-1 x 480 +/-1 21,4 5 **751790 .. 27** 3.216 3.537

Akcesoria

Deska do krojenia, Epicurean czarny 405 x 405 3,5 **005214 00 00** 545

Infobox: Minimalna szerokość szafki podumywalkowej: 50 cm

Wymiary wycięcia w blacie podane są we wskazówkach do zabudowy do zlewozmywaków montowanych na równi z blatem na stronie 18

Minimalna grubość blatu 40 mm

Deska do krojenia jest odporna na czyszczenie w zmywarce i na wysokie temperatury do 180° C

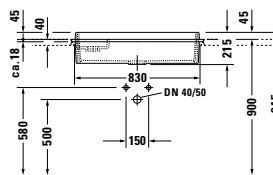
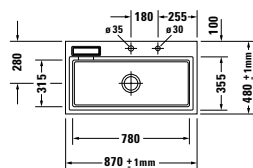
Starck K Design by Philippe Starck

 Średnica odpływu \varnothing 90 mm

| Zlewozmywak montowany na równi z blatem | mm | kg | Ilość | Model nr | PLN | |
|--|-----------------------|------|-------|---------------------|---|-------------|
| Starck K 90 | | | | | | |
| | | | | | Biały - 00 Krem mat - 27 Biały mat - 33 Pergamon - 47 Antracyt mat - 68 | Czarny - 08 |
| do montażu na równi z blatem kamiennym, z przelewem, z półką na baterię, przelew chrom, w komplecie komora bez półki ● ● | 870 +/- 1 x 480 +/- 1 | 30,5 | 5 | 751290 .. 27 | 4.217 | 4.609 |
| Akcesoria | | | | | | |
| Deska do krojenia, buk olejowany, pasująca do komory | 470 x 350 | 2,48 | | 005200 00 00 | 366 | |
| Deska do krojenia, buk olejowany, pasująca do komory | 380 x 350 | 2,06 | | 005201 00 00 | 314 | |
| Deska do krojenia, buk olejowany, pasująca do komory | 280 x 350 | 1,7 | | 005202 00 00 | 276 | |
| Deska do krojenia, buk olejowany, pasująca do komory | 190 x 350 | 1,06 | | 005203 00 00 | 232 | |
| Ostona rantu, do pojemnika gastronomicznego 1/1 (530 x 325 mm) | | | | 005204 00 00 | 60 | |
| Ostona rantu, do pojemnika gastronomicznego 2/3 (354 x 325 mm) | | | | 005205 00 00 | 52 | |
| Ostona rantu, do pojemnika gastronomicznego 1/2 (265 x 325 mm) | | | | 005206 00 00 | 49 | |
| Ostona rantu, do pojemnika gastronomicznego 1/3 (176 x 325 mm) | | | | 005207 00 00 | 41 | |
| Ostona rantu, do pojemnika gastronomicznego 2/8 (132 x 325 mm) | | | | 005208 00 00 | 34 | |

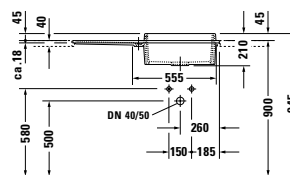
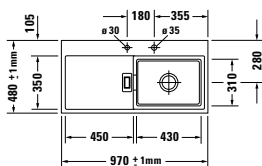
Infobox: Minimalna szerokość szafki podumywalkowej: 900 mm
 Wymiary wycięcia w blacie podane są we wskazówkach do zabudowy do zlewozmywaków montowanych na równi z blatem na stronie 18
 Minimalna grubość blatu 40 mm
 Guma zabezpieczająca krawędzie jest odporna na temperaturę do 250°C

Starck K Design by Philippe Starck

 Średnica odpływu \varnothing 90 mm

| Zlewozmywak montowany na równi z blatem | mm | kg | Ilość | Model nr | PLN | |
|---|----|----|-------|----------|-----|--|
|---|----|----|-------|----------|-----|--|

Starck K 60 L

| | | | |
|--------------|------|--------|------|
| Biały | - 00 | Czarny | - 08 |
| Krem mat | - 27 | | |
| Biały mat | - 33 | | |
| Pergamon | - 47 | | |
| Antracyt mat | - 68 | | |

do montażu na równi z blatem kamiennym,
z przelewem,
z półką na baterię,
przelew chrom, w komplecie

| | | | | | | |
|----------------------------|---------------------|------|---|---------------------|-------|-------|
| komora z lewej strony ● ● | 970 +/-1 x 480 +/-1 | 25,5 | 5 | 751110 .. 27 | 3.989 | 4.404 |
| komora z prawej strony ● ● | 970 +/-1 x 480 +/-1 | 25,5 | 5 | 751010 .. 27 | 3.989 | 4.404 |

Akcesoria

| | | | | | | |
|--|-----------|------|--|---------------------|-----|--|
| Deska do krojenia, buk olejowany, pasująca do komory | 470 x 350 | 2,48 | | 005200 00 00 | 366 | |
| Deska do krojenia, buk olejowany, pasująca do komory i ociekacza | 380 x 350 | 2,06 | | 005201 00 00 | 314 | |
| Deska do krojenia, buk olejowany, pasująca do komory i ociekacza | 280 x 350 | 1,7 | | 005202 00 00 | 276 | |
| Deska do krojenia, buk olejowany, pasująca do komory i ociekacza | 190 x 350 | 1,06 | | 005203 00 00 | 232 | |
| Ostona rantu, do pojemnika gastronomicznego 2/3 (354 x 325 mm) | | | | 005205 00 00 | 52 | |
| Ostona rantu, do pojemnika gastronomicznego 1/2 (265 x 325 mm) | | | | 005206 00 00 | 49 | |
| Ostona rantu, do pojemnika gastronomicznego 1/3 (176 x 325 mm) | | | | 005207 00 00 | 41 | |
| Ostona rantu, do pojemnika gastronomicznego 2/8 (132 x 325 mm) | | | | 005208 00 00 | 34 | |

Infobox: Minimalna szerokość szafki podumywalkowej: 600 mm

Wymiary wycięcia w blacie podane są we wskazówkach do zabudowy do zlewozmywaków montowanych na równi z blatem na stronie 18

Minimalna grubość blatu 40 mm

Guma zabezpieczająca krawędzie jest odporna na temperaturę do 250°C

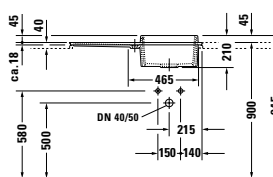
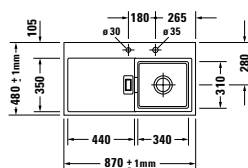
Starck K Design by Philippe Starck

 Średnica odpływu \varnothing 90 mm

| Zlewozmywak montowany na równi z blatem | mm | kg | Ilość | Model nr | PLN | |
|--|---------------------|------|-------|---------------------|--|-------|
| Starck K 50 L | | | | | | |
| | | | | | Biały - 00 Czarny - 08 Krem mat - 27 Biały mat - 33 Pergamon - 47 Antracyt mat - 68 | |
| do montażu na równi z blatem kamiennym, z przelewem, z półką na baterię, przelew chrom, w komplecie | | | | | | |
| komora z lewej strony ● ● | 870 +/-1 x 480 +/-1 | 23,5 | 5 | 751190 .. 27 | 3.825 | 4.135 |
| komora z prawej strony ● ● | 870 +/-1 x 480 +/-1 | 23,5 | 5 | 751090 .. 27 | 3.825 | 4.135 |
| Akcesoria | | | | | | |
| Deska do krojenia, buk olejowany, pasująca do komory i ociekacza | 380 x 350 | 2,06 | | 005201 00 00 | 314 | |
| Deska do krojenia, buk olejowany, pasująca do komory i ociekacza | 280 x 350 | 1,7 | | 005202 00 00 | 276 | |
| Deska do krojenia, buk olejowany, pasująca do komory i ociekacza | 190 x 350 | 1,06 | | 005203 00 00 | 232 | |
| Ostona rantu, do pojemnika gastronomicznego 1/2 (265 x 325 mm) | | | | 005206 00 00 | 49 | |
| Ostona rantu, do pojemnika gastronomicznego 1/3 (176 x 325 mm) | | | | 005207 00 00 | 41 | |
| Ostona rantu, do pojemnika gastronomicznego 2/8 (132 x 325 mm) | | | | 005208 00 00 | 34 | |

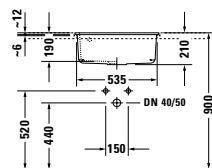
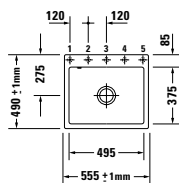
Infobox: Minimalna szerokość szafki podumywalkowej: 50 cm
 Wymiary wycięcia w blacie podane są we wskazówkach do zabudowy do zlewozmywaków montowanych na równi z blatem na stronie 18
 Minimalna grubość blatu 40 mm
 Guma zabezpieczająca krawędzie jest odporna na temperaturę do 250°C

Vero Design by Duravit

 Średnica odpływu \varnothing 90 mm

 Otwór na baterię/pokrętło korka \varnothing 35 mm

| Zlewozmywak montowany na równi z blatem Vero 60 | mm | kg | Ilość | Model nr | PLN | |
|--|-----------|------|-------|---------------------|-------|-------|
| z przelewem, z półką na baterię, przelew w komplecie | 555 x 510 | 17,6 | | 752357 .. 27 | 2.689 | 2.958 |
| z pokrętłem korka automatycznego, chrom | 555 x 510 | 17,6 | | 752357 .. 37 | 2.428 | 2.671 |
| z zamykaniem ręcznym | | | | | | |
| Akcesoria | | | | | | |
| Deska do krojenia, Epicurean czarny | 405 x 405 | 3,5 | | 005214 00 00 | 545 | |

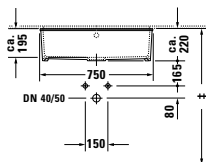
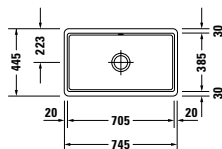
Infobox: Pozycja otworu na baterię i na pokrętło korka jest wybierana indywidualnie (patrz rysunek). Żądaną pozycję 1-5 należy podać w zamówieniu
 Minimalna szerokość szafki podumywalkowej: 600 mm
 Wymiary wycięcia w blacie podane są we wskazówkach do zabudowy do zlewozmywaków montowanych na równi z blatem na stronie 18
 Deska do krojenia jest odporna na czyszczenie w zmywarce i na wysokie temperatury do 180° C
 Minimalna grubość blatu 40 mm

Vero Design by Duravit

 Średnica odpływu \varnothing 90 mm

| Zlewozmywak podblatowy Vero 80 | mm | kg | Ilość | Model nr | PLN | |
|--|-----------|------|-------|---------------------|---|-------------|
| | | | | | Biały - 00 Krem mat - 27 Biały mat - 33 Pergamon - 47 Antracyt mat - 68 | Czarny - 08 |
| z przelewem, bez półki na baterię, mocowania i przyłącza odpływu w komplecie | | | | | | |
| z pokrętłem korka automatycznego, chrom ☒ | 745 x 445 | 25,4 | 10 | 751475 .. 72 | 2.999 | 3.302 |
| z zamykaniem ręcznym ☒ | 745 x 445 | 25,4 | 10 | 751475 .. 71 | 2.712 | 2.984 |

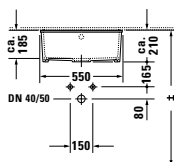
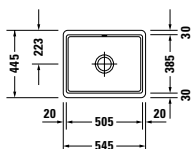
Infobox: Minimalna szerokość szafki podumywalkowej: 800 mm
 Wymiary wycięcia w blacie 695 x 375 mm z kątem wywinięcia R15 mm
 Do zlewozmywaków typu 72 z zestawem odpływowym zalecany jest otwór \varnothing 35mm na pokrętło korka automatycznego

 Średnica odpływu \varnothing 90 mm

| Zlewozmywak podblatowy Vero 60 XL | mm | kg | Ilość | Model nr | PLN | |
|--|-----------|------|-------|---------------------|---|-------------|
| | | | | | Biały - 00 Krem mat - 27 Biały mat - 33 Pergamon - 47 Antracyt mat - 68 | Czarny - 08 |
| z przelewem, bez półki na baterię, mocowania i przyłącza odpływu w komplecie | | | | | | |
| z pokrętłem korka automatycznego, chrom ☒ | 545 x 445 | 18,2 | 18 | 751455 .. 72 | 2.502 | 2.749 |
| z zamykaniem ręcznym ☒ | 545 x 445 | 18,2 | 18 | 751455 .. 71 | 2.252 | 2.476 |

Infobox: Minimalna szerokość szafki podumywalkowej: 600 mm
 Wymiary wycięcia w blacie 495 x 375 mm z kątem wywinięcia R15 mm
 Do zlewozmywaków typu 72 z zestawem odpływowym zalecany jest otwór \varnothing 35mm na pokrętło korka automatycznego

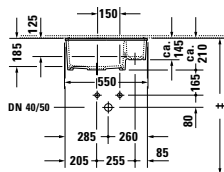
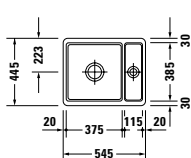
Vero Design by Duravit

⊕ Średnica odpływu \varnothing 90 mm
 ⊕ Średnica odpływu \varnothing 58 mm

| Zlewozmywak podblatowy Vero 60 | mm | kg | Ilość | Model nr | PLN | |
|--|-----------|------|-------|--------------|---|-------------|
| | | | | | Biały - 00 Krem mat - 27 Biały mat - 33 Pergamon - 47 Antracyt mat - 68 | Czarny - 08 |
| z ociekaczem, z przelewem, bez półki na baterię, mocowania i przyłącza odpływu w komplecie, dwustronny | | | | | | |
| z pokrętłem korka automatycznego, chrom ⊗ | 545 x 445 | 19,0 | 18 | 751555 .. 72 | 2.846 | 3.130 |
| z zamykaniem ręcznym ⊗ | 545 x 445 | 19,0 | 18 | 751555 .. 71 | 2.558 | 2.816 |

Infobox: Minimalna szerokość szafki podumywalkowej: 600 mm
 Wymiary wycięcia w blacie 495 x 375 mm z kątem wywinienia R15 mm
 Do zlewozmywaków typu 72 z zestawem odpływowym zalecany jest otwór \varnothing 35mm na pokrętło korka automatycznego

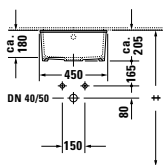
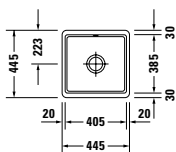

⊕ Średnica odpływu \varnothing 90 mm

| Zlewozmywak podblatowy Vero 50 | mm | kg | Ilość | Model nr | PLN | |
|--|-----------|------|-------|--------------|---|-------------|
| | | | | | Biały - 00 Krem mat - 27 Biały mat - 33 Pergamon - 47 Antracyt mat - 68 | Czarny - 08 |
| z przelewem, bez półki na baterię, mocowania i przyłącza odpływu w komplecie | | | | | | |
| z pokrętłem korka automatycznego, chrom ⊗ | 445 x 445 | 14,0 | 21 | 751445 .. 72 | 2.271 | 2.495 |
| z zamykaniem ręcznym ⊗ | 445 x 445 | 14,0 | 21 | 751445 .. 71 | 2.039 | 2.241 |

Infobox: Minimalna szerokość szafki podumywalkowej: 50 cm
 Wymiary wycięcia w blacie 395 x 375 mm z kątem wywinienia R15 mm
 Do zlewozmywaków typu 72 z zestawem odpływowym zalecany jest otwór \varnothing 35mm na pokrętło korka automatycznego

Wskazówki do zabudowy zlewozmywaków montowanych na równi z blatem

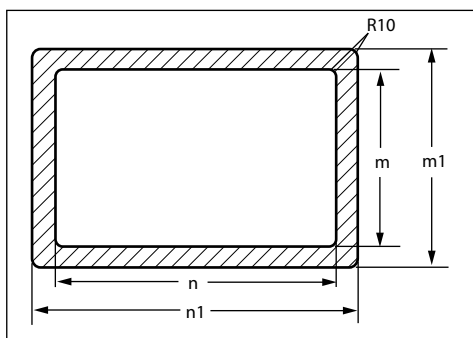
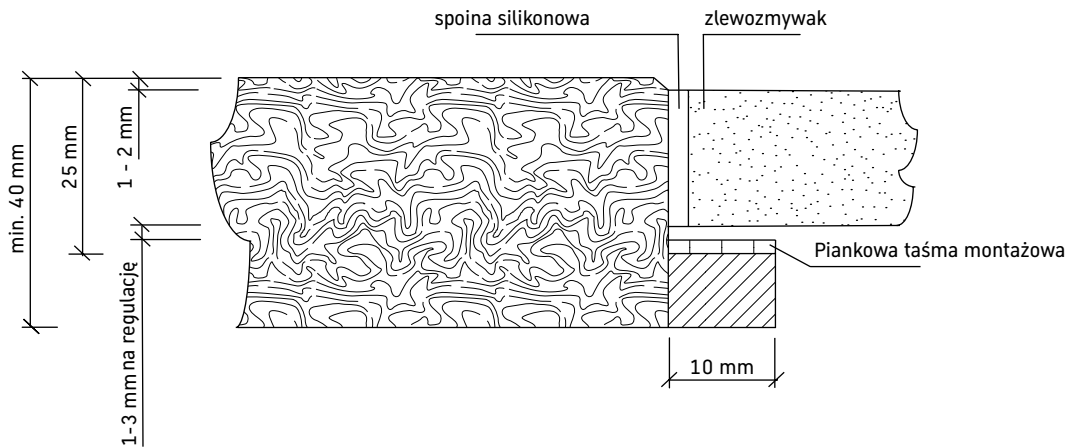

Wymiary wycięcia Kiora, Vero

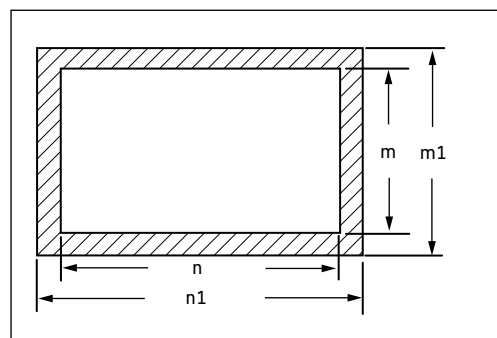

Wymiary wycięcia Starck K

| Seria | Ceramika | Wymiar m (mm) | Wymiar m1 (mm) | Wymiar n (mm) | Wymiar n1 (mm) |
|---------------|----------|---------------|----------------|---------------|----------------|
| Kiora Z | # 752210 | 464 | 484 | 954 | 974 |
| Kiora 60 XL L | # 752110 | 464 | 484 | 954 | 974 |
| Kiora 60 XL R | # 752010 | 464 | 484 | 954 | 974 |
| Kiora 60 L | # 751910 | 464 | 484 | 954 | 974 |
| Kiora 60 R | # 751810 | 464 | 484 | 954 | 974 |
| Kiora 50 L | # 751790 | 464 | 484 | 854 | 874 |
| Kiora 50 R | # 751690 | 464 | 484 | 854 | 874 |
| Starck K 90 | # 751290 | 464 | 484 | 854 | 874 |
| Starck K 60 L | # 751110 | 464 | 484 | 954 | 974 |
| Starck K 60 R | # 751010 | 464 | 484 | 954 | 974 |
| Starck K 50 L | # 751190 | 464 | 484 | 854 | 874 |
| Starck K 50 R | # 751090 | 464 | 484 | 854 | 874 |
| Vero | # 752357 | 470 | 490 | 555 | 535 |

Ogólne warunki sprzedaży

I. INFORMACJE OGÓLNE

O ile nie uzgodniono inaczej na piśmie z dyrekcją firmy, wszystkie realizowane przez nas transakcje sprzedaży dokonywane są wyłącznie na podstawie niniejszych „Ogólnych warunków sprzedaży”, które zastępują wszystkie inne klauzule zamieszczone w zamówieniach lub listach przesyłanych przez kupującego. Bez naszej pisemnej zgody ogólne warunki zakupu przekazane przez naszych klientów nie obowiązują i w żadnym wypadku nie mają pierwszeństwa przed naszymi warunkami sprzedaży.

II. OFERTY

Informacje zawarte w naszych katalogach, ulotkach, cennikach i ofertach przekazywanych przez naszych przedstawicieli, agentów i pracowników mają charakter wyłącznie informacyjny, a zatem mogą ulec zmianie. W uzasadnionych przez nas przypadkach zastrzegamy sobie prawo do modyfikacji produktów lub nawet do wycofania wybranych produktów z oferty bez uprzedniego powiadomienia. O ile nie uzgodniono inaczej, nasze oferty są ważne przez 30 dni od daty ich przedłożenia. Nasze dostawy i usługi są ograniczone do zakresu wskazanego w naszych ofertach.

III. ZAMÓWIENIA

Pisemne lub ustne zamówienia otrzymane bezpośrednio lub za pośrednictwem naszych przedstawicieli, agentów i pracowników stają się wiążące dopiero po wyraźnym potwierdzeniu na piśmie złożonym przez naszą firmę. Sprzedający może żądać przekazania w określonym terminie potwierdzenia przyjęcia warunków realizacji zamówienia w odniesieniu do dowolnego zamówienia. W przypadku niezłożenia sprzeciwu ze strony kupującego w przeciągu ośmiu dni od daty przelania, nasze potwierdzenie zamówienia stanowi wiążącą i ostateczną umowę na podstawie niniejszych „Ogólnych warunków sprzedaży” i od tej chwili klient nie jest już dłużym uprawniony do zgłaszania zastrzeżeń odnośnie do niezgodności umowy ze złożonym przez niego zamówieniem. Zamówienia podlegają naszemu zatwierdzeniu i mogą zostać zmniejszone pod względem ilościowym lub anulowane w przypadku uprzedniej sprzedaży produktów znajdujących się na składzie. Ponieważ wymiary i sposób wykonania naszych produktów podlegają technicznie nieuniknionym odchyleniom, produkty mogą wykazać odstępstwa w zakresie dopuszczalnych tolerancji, stanowiące wyraz takich specjalnych warunków wytwarzania produktów. Kupujący zobowiązuje się do odbioru zamówienia z chwilą podpisania formularza zamówienia lub umowy z jednym z naszych delegatów, przedstawicieli, agentów lub pracowników. Anulowanie jakiegokolwiek zamówienia bez naszej wyraźnej pisemnej zgody nie jest możliwe. Zastrzegamy sobie prawo do odmowy anulowania dowolnego zamówienia lub uzależnienia takiej odmowy od uprzedniej zapłaty odszkodowania w wysokości równej poniesionej stracie.

IV. CENY

O ile nie wskazano inaczej w naszych potwierdzeniach zamówienia, nasze ceny nie obejmują podatków i dotyczą towarów pobranych z naszych zakładów, składów czy magazynów bez opakowania. Niezależnie od daty złożenia zamówienia nasze ceny są fakturowane zgodnie ze stawkami obowiązującymi w dniu potwierdzenia zamówienia. Wykonania dodatkowe lub specjalne podlegają dodatkowym opłatom. W przypadku wzrostu cen surowców lub kosztów wytwarzania w odniesieniu do zamówionych produktów, gdy wzrost taki nastąpi pomiędzy dniem złożenia zamówienia a datą dostawy, nasza firma będzie uprawniona do obciążenia takimi wykami w części lub całości cen obowiązujących w dniu potwierdzenia umowy. Uzgodnione ceny mogą ulec modyfikacji w związku z nalożeniem nowych obciążeń podatkowych. O ile nie uzgodniono inaczej w formie pisemnej, upusty i rabaty udzielone klientowi są tymczasowe i odnoszą się do indywidualnych przypadków. W związku z powyższymi nasza firma zastrzega sobie prawo do modyfikacji lub anulowania takich rabatów w dowolnej chwili. To samo dotyczy zniżek i rabatów końcoworocznych.

V. DOSTAWY – WYSYŁKA

Nasze terminy dostawy są liczone w dniach roboczych. Są one podane jedynie informacyjnie i pozostają niewiążące. W przypadku ządania przedpłaty w chwili zamówienia, termin dostawy jest liczony od dnia otrzymania potwierdzenia takiej przedpłaty. Opóźnienie dostawy nie uprawnia ani do anulowania zamówienia lub zakupu, ani do zgłaszania roszczeń zapłaty kary lub odszkodowania. Z zasady nasze towary są pobierane z naszych zakładów, składów i magazynów, a klient podejmuje się odbioru przedmiotu zamówienia w uzgodnionym terminie; po tym czasie towary są przetrzymywane na rachunek i ryzyko klienta. Kosztami magazynowania towarów, które nie mogły zostać dostarczone w czasie przewidzianym dla dostawy z przyczyn od nas niezależnych,

może zostać obciążony kupujący. Wszystkie nasze towary w postaci próbek i wzorów typu wymagają przyjęcia i zatwierdzenia na terenie naszych zakładów, magazynów lub w placówkach stron trzecich, w których mogły one zostać złożone, także w przypadku sprzedaży na warunkach z opłaceniem kosztów przesyłki. Kupujący jest zobowiązany do zaakceptowania towarów przed wysyłką. Niewywiązanie się z powyższego wymogu powoduje, że towary zostają przeniesione z pomieszczeń ich przechowywania w celu wysyłki lub odebrania przez spedytora w postaci zgodnej ze specyfikacjami i indywidualnymi wymaganiami z przeniesieniem prawa własności na kupującego, z jedynym ograniczeniem odnoszącym się do dokonania płatności za te towary. Dostawy realizowane w miarę możliwości przez naszą firmę pojazdami własnymi są usługami świadczonymi na rzecz klienta i nie zwalniają od wyżej wskazanych wymagań. W przypadku sprzedaży towarów, w odniesieniu do której spedytor zostaje wyznaczony przez naszą firmę, nasza firma występuje jako agent kupującego oraz dokonuje rozliczeń ze spedytorem w imieniu i na rachunek kupującego. Także w wypadku sprzedaży na warunkach z opłaconym przewozem nasze towary są transportowane na rynek odbiorcy. Odbiorca winien skontrolować ilość, jakość i stan towarów przy odbiorze, zastrzegając sobie możliwe roszczenia i bezpośrednie prawa regresowe w stosunku do spedytora w przypadku opóźnienia dostawy, utraty lub uszkodzenia towarów. Nasza firma nie może w żadnym wypadku zostać pociągnięta do odpowiedzialności cywilnej w przypadku uszkodzeń lub awarii powstałych z jakiegokolwiek przyczyn (pożar, powódź itp.) lub w przypadku częściowej lub całkowitej utraty takich towarów bez względu na powód utraty, jeśli towary przekazane do dyspozycji klienta były na jego życzenie przetrzymywane w naszych pomieszczeniach lub pomieszczeniach należących do stron trzecich. To samo dotyczy nieodebrania towarów w przeciągu uzgodnionego i zastrzeżonego terminu. W przypadku jeśli na potrzeby wysyłki wymagane jest wyprodukowanie skrzyń kratowych, skrzyń o ścianach pełnych, opakowań ładunkowych lub palet towarowych, koszty ich wytworzenia będą fakturowane dodatkowo. Takie opakowania nie będą przyjmowane z powrotem.

VI. NIEPRZEWDZIANE ZDARZENIA – SIŁA WYŻSZA

Wypadki w zakładach pracy, niedobór siły roboczej, strajki, wojna, wydarzenia polityczne, nieregularne dostawy surowców itp. mają charakter sytuacji przymusowych, uprawniających nas do zawieszenia lub anulowania naszych zobowiązań i do wydłużenia uzgodnionych terminów, bez nabywania przez kupującego prawa do jakiegokolwiek odszkodowania. Sprzedaż objęta umową może zostać zawieszona z naszej inicjatywą przez przesłanie na adres kupującego listu poleconego ze zwrotnym potwierdzeniem odbioru w następujących przypadkach: trudności w uzyskaniu zezwolenia na wywóz, trudności w uzyskaniu urzędowego pozwolenia władz na transfer kapitału oraz przypadkach wystąpienia nieoczekiwanych trudności w związku z transakcjami eksportowymi, jednak bez całkowitego uniemożliwienia sprzedaży.

VII. ODPOWIEDZIALNOŚĆ – GWARANCJA

Ponieważ kupujący zapoznał się z niniejszymi warunkami i otrzymał ofertę oferowanych przez sprzedającego, uzgodnione zostaje w wyraźny sposób, że kupujący wybrał produkty wskazane w zamówieniu przekazanym sprzedającemu na własną odpowiedzialność i zgodnie z ustalonymi przez siebie kryteriami. Wszelkie reklamacje odnośnie do ewentualnych jawnych wad towarów sprzedanych przez naszą firmę będą akceptowane wyłącznie w przypadku zgłoszenia ich listem poleconym ze zwrotnym potwierdzeniem odbioru w przeciągu trzech dni następujących po dniu, w którym kupujący lub jego agent przyjął dostawę towarów w naszych zakładach, składach lub magazynach, lub – jeśli towary zostały wysłane przez naszą firmę, w przeciągu trzech dni następujących po dniu, w którym nasze towary dotarły na miejsce przeznaczenia. Reklamacje są dopuszczalne pod warunkiem szczegółowego i dokładnego opisu stwierdzonych wad lub niezgodności towaru z wymaganiami. Nasza firma zastrzega sobie prawo do kontroli towarów stanowiących przedmiot reklamacji. W każdym przypadku re-

klamacje dotyczące ukrytych lub jawnych wad będą akceptowane wyłącznie wówczas, jeśli towary nie zostały poddane żadnej przeróbce i jeśli stwierdzono po rozważeniu stanowisk obu stron, że wady te należy przypisać naszej firmie, oraz jeśli kupujący poczynił konieczne kroki w celu utrzymania towarów w pierwotnym stanie do chwili potwierdzenia zasadności reklamacji po rozważeniu stanowiska stron lub w miarę możliwości aż do chwili odesłania towaru. Odpowiedzialność naszej firmy jest – zgodnie z naszymi preferencjami – ograniczona do wymiany w rozsądnym terminie towarów uznanych za wadliwe, bez obciążania nas jakimikolwiek dalszymi opłatami, poza opłatą przesyłki takich towarów, lub do zwrotu fakturowanej kwoty. Spory dotyczące ewentualnych wad w żadnym wypadku nie uprawniają kupującego do zawieszania lub odmowy płatności naszych faktur lub weksli. Jednocześnie nie prejmujemy żadnej odpowiedzialności za jakiegokolwiek szkody, jakie może ponieść kupujący w związku z zakupem towarów objętych gwarancją. Towary sprzedawane po cenach specjalnych ze względu na obniżenie kategorii jakościowej towaru nie mogą w żadnym przypadku stanowić podstaw dla reklamacji dotyczących sposobu wykonania, nierówności powierzchni, zgodności wymiarowej itp. Towary nie mogą być w żadnym wypadku zwracane bez uzyskania uprzedniego pozwolenia. Pozwolenie takie nie może być w żadnym wypadku traktowane jako potwierdzenie zasadności reklamacji.

VIII. WARUNKI PŁATNOŚCI

O ile nie uzgodniono inaczej w specjalnej, wyraźnie sformułowanej na piśmie umowie, faktury należy regulować gotówką w zarejestrowanej siedzibie firmy przez przekazanie potwierdzonego czeku za pokwitowaniem. W przypadku niektórych zamówień towarów dostępnych na składzie może być wymagana przedpłata przy składaniu zamówienia – pozostałą kwotę należy zapłacić z chwilą przekazania towarów do dyspozycji kupującego. W odniesieniu do płatności ratalnych wymagane jest uprzednie uzyskanie wyraźnej pisemnej zgody naszej firmy. O ile nie uzgodniono inaczej, zgoda taka dotyczy zawsze szczególnych indywidualnych przypadków. Opłata za nasze towary będzie wówczas regulowana przy pomocy weksli. Wszelka odmowa przyjęcia lub akceptacji naszych weksli w przeciągu ustalonego terminu powoduje natychmiastową wymagalność wszystkich naszych roszczeń finansowych w przeciągu uzasadnionego czasu, bez wezwania i dodatkowych formalności, a także bez anulowania lub unieważnienia transakcji sprzedaży. W przypadku płatności w ratach uzgodnionych uprzednio z naszą firmą, jeśli wypracowała klientka ulegnie pogorszeniu, zastrzegamy sobie prawo do wymagania gwarancji uznanych przez nas za właściwe w celu zapewnienia prawidłowego wypełnienia zobowiązań, nawet w przypadku częściowej realizacji zamówienia. Odmowa przedstawienia takich gwarancji lub zapewnienie gwarancji niedostatecznych uprawnia nas do unieważnienia lub zawieszenia transakcji w pełni lub w jej części. To samo odnosi się do przypadku częściowego lub całkowitego zaprzestania działalności handlowej przez kupującego, niezależnie od przyczyn. Punktem wyjścia dla uzgodnienia terminu płatności jest data wysyłki. Płatność gotówką jest wymagana w przeciągu 10 dni od daty wysyłki. Tylko płatności dokonane w tym terminie będą traktowane jako płatności gotówkowe. Klient nie jest w żadnym wypadku uprawniony do dokonywania potrąceń wartości zwrotów lub przysługującego mu kredytu od kwoty należnej płatności, jeśli nie dysponuje awizem kredytowym wskazującym kwotę lub wysokość zwrotu kredytu. Przy nierealizowaniu płatności w kwocie należnej w terminie wymagalności naliczane są odsetki w wysokości przewyższającej o 2% stopę procentową Centralnego Banku Krajowego Badenii- Wirtembergii. Ponadto zastrzeżona jest możliwość zgłaszania wszelkich roszczeń wynikających z opóźnienia płatności. Wszelkimi kosztami związanymi ze zwrotem niehonorowanych weksli oraz kosztami pobrania dowolnego rodzaju poniesionymi przez naszą firmę w celu zapewnienia płatności długów zostanie obciążony kupujący. Niedokonanie zapłaty w terminie wymagalności dowolnej części płatności powoduje natychmiastową wymagalność płatności wszystkich faktur niewymagalnych jeszcze w tym terminie bez uprzednich wezwań i innych formalności, o ile nie uzgodniono wzajemnie odstępstwa od tej zasady i odstępstwo to nie zostało potwierdzone w formie pisemnej przez sprzedającego. Niezależnie od wszystkich postanowień zawartych powyżej, sprzedający zastrzega sobie prawo zastosowania artykułu IX niniejszych „Warunków sprzedaży” przy braku realizacji płatności w chwili jej wymagalności w odniesieniu do dowolnej kwoty wynikającej z umowy sprzedaży. Uzgodnione i przyjęte zostaje niniejszym w sposób jednoznaczny, że wszelkie fakturowania dokonane na żądanie dłużnika lub dowolnego innego agenta, obciążające klienta/ użytkownika w sposób bezpośredni lub dowolną stroną trzecią, nie są traktowane jako uznanie takiego obciążenia ze

strony naszej firmy i nie zwalniają dłużnika lub agenta od jego zobowiązania regulacji płatności na rzecz naszej firmy.

IX. PRZENIESIENIE PRAWA WŁASNOŚCI

Na podstawie ustawy z dnia 12 maja 1980 r., w odniesieniu do której zakłada się, że jej postanowienia są dobrze znane kupującemu i że kupujący akceptuje te postanowienia, wszystkie nasze dostawy są realizowane przez zastrzeżenie tytułu własności. Zgodnie z tą ustawą przeniesienie na kupującego prawa własności towarów zostaje zawieszane do chwili zapłaty pełnej ceny. W przypadku przekazania czeku lub weksła płatność zostaje uznana za zrealizowaną z chwilą jej zapisu na koncie bankowym. Ryzyko dostawy zostaje przeniesione na kupującego w chwili dostawy towarów sprzedawanych na zasadach zastrzeżenia tytułu własności. Kupujący winien zapewnić ochronę, utrzymanie i użytkowanie takich towarów na własny koszt i ryzyko. Jest on odpowiedzialny za wszystkie szkody, jakich doznały towary z chwilą przekazania ich dostawy. Do chwili przeniesienia tytułu własności na kupującego, kupujący winien zapewnić należytą ochronę kodów identyfikacyjnych umieszczonych na towarach przez sprzedającego zgodnie z zaleceniami zawartymi w dokumentach sprzedaży. Kupujący winien zgłaszać sprzeciw w stosunku do wszelkich roszczeń prawnych, jakie strony trzecie mogą zgłaszać w stosunku do sprzedanych towarów z zamiarem ich zajęcia, konfiskaty lub wdrożenia podobnych działań. W uzasadnionych przypadkach powinien on poinformować sprzedającego, aby umożliwić mu ochronę swoich interesów. Jeżeli kupujący nie jest właścicielem pomieszczeń w których prowadzi swą działalność handlową, powinien on zaznajomić stronę dokonującą wynajmu pomieszczeń o prawnym statusie zakupionych towarów oraz przedłożyć sprzedającemu dowód wypełnienia tej formalności. Bez wyraźnego upoważnienia ze strony sprzedającego, kupujący nie jest uprawniony do usuwania zakupionych towarów z pomieszczeń w których są one zwyczajowo przetrzymywane. Wszelkie działania, których wynikiem może być naruszenie możliwości sprzedającego do odzyskania sprzedanych towarów w stanie, w jakim zostały dostarczone, lub zmiana statusu prawnego wszystkich sprzedanych towarów lub ich części (użytkowanie przez kupującego, przetworzenie lub połączenie z innymi towarami, odsprzedaż, przyznanie prawa do dysponowania tymi towarami stronom trzecim) mogą być podejmowane wyłącznie w przypadku uzyskania uprzedniej pisemnej zgody sprzedającego po zaplaceniu reszty należnej kwoty za te towary. W razie niedokonania zapłaty dowolnej kwoty należnej z tytułu umowy sprzedaży z chwilą jej wymagalności lub w razie niewypełnienia przez kupującego dowolnego ze zobowiązań, możemy rozwiązać umowę na warunkach zważalności prawa, bez potrzeby wypełnienia formalności prawnych w przeciągu ośmiu dni po przekazaniu zwykłych upomnień przesyłanych pocztą poleconą przy braku reakcji ze strony kupującego. W ten sam sposób umowy dostawy zawarte z nami zostają zakończone na warunkach należnego prawa w ciągu ośmiu dni po przekazaniu zwykłych upomnień przesyłanych pocztą poleconą bez reakcji ze strony kupującego. Ponowne przejście przez sprzedającego towarów stanowiących przedmiot roszczenia nakładają na kupującego obowiązek uregulowania szkód wynikłych z obniżenia wartości, zwłaszcza zaś z niedostępności towarów do sprzedaży. W konsekwencji powyższego, a także na zasadzie klauzuli o karach, kupujący jest zobowiązany do zaplacenienia odszkodowania wynoszącego 10% uzgodnionej ceny za miesiąc posiadania towarów przyjętych z powrotem przez sprzedającego. Jeśli na skutek rozwiązania umowy sprzedający staje się dłużnikiem w odniesieniu do przedpłaty otrzymanej od kupującego, jest on uprawniony do zaliczenia takiego długu na poczet roszczeń wynikających z powyższej klauzuli o karach.

X. MIEJSCE WYKONANIA UMOWY, JURYSDYKCJA I INNE

POSTANOWIENIA Wszelkie nasze transakcje sprzedaży są traktowane jako zawarte w zarejestrowanej siedzibie firmy stanowiącej miejsce realizacji płatności. Płatności dokonywane przy pomocy weksli lub podobnych środków płatniczych nie stanowią w żadnym wypadku odstępstwa od postanowień niniejszych „Warunków ogólnych”. Generalnie miejscem wykonania umowy jest miejscowość Hornberg, także wówczas jeśli dostawy realizowane są z innych miejsc. Przy zastrzeżeniu, że strona zamawiająca jest w pełni uprawnionym agentem handlowym, wszelkie spory wynikające ze stosunków umownych muszą być wnieszone do sądu właściwego dla siedziby głównej sprzedającego. W przypadku sprzedaży za granicę obowiązują przepisy prawa niemieckiego, o ile wyraźnie nie uzgodniono inaczej. Wszelkie stosunki handlowe z naszą firmą zakładają wyraźną akceptację niniejszych „Ogólnych warunków sprzedaży”.

Karty kolorów ceramika

| Kolor | | 00 - Biały | 08 - Czarny | 27 - Krem mat | 33 - Biały mat | 47 - Pergamon | 68 - Antracyt mat |
|--------------|-------|------------|-------------|---------------|----------------|---------------|-------------------|
| Nr koloru | | 00 | 08 | 27 | 33 | 47 | 68 |
| Zlewozmywaki | | | | | | | |
| Kiora | _____ | ● | ● | ● | ● | ● | ● |
| Starck K | _____ | ● | ● | ● | ● | ● | ● |
| Vero | _____ | ● | ● | ● | ● | ● | ● |

Duravit Polska Sp. z o.o.
ul. Okulickiego 5 F
05-500 Piaseczno
Telefon +48 22 716 00 15
 +48 22 716 00 16
Fax +48 22 716 00 17
info@pl.duravit.com
www.duravit.pl

